

CentronicPLUS

VC420 PLUS

fr

Notice de montage et d'utilisation

Récepteur radio encastré

Informations importantes pour:

• l'installateur / • l'électricien / • l'utilisateur

À transmettre à la personne concernée!

L'original de cette notice doit être conservée par l'utilisateur.

4036 630 150 0d 19/01/2024

Becker-Antriebe GmbH
Friedrich-Ebert-Straße 2-4
35764 Sinn/Allemagne
info@becker-antriebe.com
www.becker-antriebe.com



BECKER
for you. forever.

Sommaire

Généralités.....	4
Informations sur les licences des logiciels à code source ouvert	5
Garantie	5
Consignes de sécurité.....	6
Utilisation conforme	7
Description des affichages et des touches	8
Description du fonctionnement	9
Branchement.....	14
Émetteurs Centronic compatibles	15
Commutation du mode de fonctionnement	16
Réinitialisation du mode de fonctionnement	17
Mise en service avec un émetteur CentronicPLUS	18
Explication des symboles	18
Programmation de l'émetteur CentronicPLUS	19
Sélection du récepteur pour le mode de réglage	22
Modification du sens de rotation via l'émetteur	24
Ajout d'un émetteur supplémentaire à l'installation.....	25
Réglage du déplacement	26
Effacement du déplacement.....	30
Positions intermédiaires I + II	31
Réglage manuel de la position des lames	33
Mode de fonctionnement actionneur de commutation	34
Mise en service avec un émetteur Centronic	36
Explication des symboles	36
Programmation de l'émetteur Centronic.....	36
Modification du sens de rotation via l'émetteur maître	39
Effacement de l'émetteur.....	40
Reprogrammation de l'émetteur maître.....	41
Réglage du déplacement avec un émetteur Centronic.....	43
Effacement du déplacement avec un émetteur Centronic	45
Positions intermédiaires I + II	45
Mode de fonctionnement actionneur de commutation	47
Fonctions supplémentaires avec CentronicPLUS / Centronic.....	49
Programmation des horaires de déplacement.....	49
Effacement des horaires de déplacement avec un émetteur Centronic-PLUS	50
Effacement des horaires de déplacement avec un émetteur Centronic	50



Activation / désactivation des horaires de déplacement avec un émetteur CentronicPLUS	51
Activation / désactivation des horaires de déplacement avec un émetteur Centronic.....	51
Réinitialisation de la programmation radio sur le réglage usine	52
Élimination	52
Caractéristiques techniques	53
Que faire si.....	54
Déclaration de conformité UE simplifiée.....	55

Généralités

Le récepteur radio livré par l'usine transforme les signaux radio en signaux de commande. Un moteur filaire peut être commandé par radio avec le récepteur radio. Le récepteur radio peut être piloté avec tous les émetteurs de la gamme de commandes CentronicPlus et avec divers émetteurs de la gamme de commandes Centronic (voir Émetteurs Centronic compatibles [► 15]).

Lors de l'installation et du réglage de l'appareil, veuillez respecter la présente notice de montage et d'utilisation.

Explication des pictogrammes

	PRUDENCE	PRUDENCE signale un risque pouvant entraîner des blessures s'il n'est pas évité.
	ATTENTION	ATTENTION signale des mesures à prendre pour éviter des dommages matériels.
		Indique des conseils d'utilisation et autres informations utiles.

Informations sur les licences des logiciels à code source ouvert

Un logiciel open source est utilisé dans cet appareil.

Les informations relatives à la licence sont ajoutées à la documentation correspondante du produit, reconnaissable au symbole suivant :



Les informations relatives à la licence des logiciels sous licence utilisés peuvent être téléchargées à l'adresse www.becker-antriebe.com/licences.

Offre écrite pour recevoir les informations relatives à la licence :

Sur demande, Becker-Antriebe met à disposition au prix de revient les informations relatives à la licence pour les logiciels sous licence utilisés sur une clé USB ou un support de données similaire. Pour cela, veuillez nous contacter à l'adresse : licences@becker-antriebe.com

Garantie

Toute modification du moteur et toute installation inappropriée allant à l'encontre de cette notice et de nos autres consignes peuvent causer des blessures corporelles graves ou représenter un risque pour la santé des utilisateurs, par ex. des contusions. C'est pourquoi, toute modification de la construction ne peut être effectuée qu'après nous en avoir informés et après obtention de notre accord. Nos consignes, notamment celles mentionnées dans la présente notice de montage et d'utilisation, doivent être respectées impérativement.

Toute modification des produits allant à l'encontre de leur utilisation conforme n'est pas autorisée.

Lorsqu'ils utilisent nos produits, les fabricants des produits finis et les installateurs doivent impérativement tenir compte et respecter toutes les dispositions légales et administratives nécessaires, en particulier les dispositions relatives à la compatibilité électromagnétique actuellement en vigueur, notamment en ce qui concerne la production du produit fini, l'installation et le service clientèle.

Consignes de sécurité

Les consignes de sécurité et avertissements suivants ont pour but de prévenir les risques et d'éviter les dommages corporels et matériels.

Remarques générales

- Lors du branchement, respectez les prescriptions des entreprises d'approvisionnement en énergie locales ainsi que les directives pour locaux humides et mouillés conformément à la norme VDE 100.
- Utilisez l'appareil uniquement dans des locaux secs.
- Utilisez uniquement des pièces d'origine du fabricant de commandes n'ayant subi aucune modification.
- Respectez les directives spécifiques de votre pays.
- Veillez à ce que personne ne se tienne dans la zone de déploiement des installations.
- Lorsque l'installation est pilotée par un ou plusieurs appareils, la zone de déploiement de l'installation doit être visible pendant le fonctionnement.
- Tenez les enfants à l'écart des commandes.



Prudence

- **Risque de blessure pouvant être provoquée par des décharges électriques.**
- **Les branchements au réseau 230 V doivent obligatoirement être effectués par un électricien.**
- **Débranchez le câble de connexion avant de procéder au montage.**
- **Seuls des câbles présentant une résistance électrique suffisante peuvent être utilisés pour le branchement de câbles de connexion.**

Utilisation conforme

Le récepteur radio décrit dans la présente notice doit être uniquement utilisé pour le pilotage d'installations de volet roulant, de store banne, de store vénitien et d'éclairage.

L'installation de plusieurs appareils Centronic / CentronicPLUS sur le même boîtier de raccordement n'est pas autorisée.

- Sachez qu'il est interdit d'utiliser les installations radio dans des zones où le risque de perturbations est élevé (par ex. hôpitaux, aéroports).
- La commande à distance n'est autorisée que pour les appareils et installations pour lesquels une perturbation fonctionnelle dans l'émetteur ou dans le récepteur ne constitue aucun danger pour les personnes, les animaux ou les choses ou pour lesquels ce risque est éliminé grâce à d'autres dispositifs de sécurité.
- L'exploitant n'est en aucun cas protégé contre les perturbations provoquées par d'autres installations de télécommunication et de dispositifs terminaux (par ex. par des installations radio qui sont utilisées de manière conforme dans la même plage de fréquence).
- Combinez les récepteurs radio uniquement avec des appareils et des installations autorisés par le fabricant.





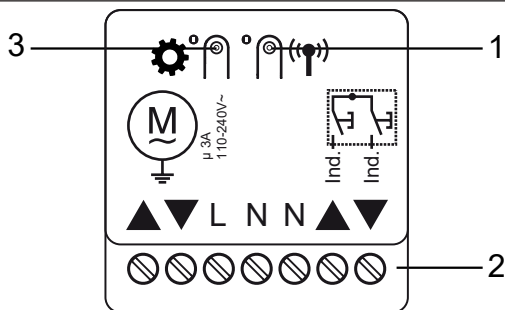

- **Veillez à ce que la commande ne soit pas installée ni utilisée à proximité de surfaces métalliques ou de champs magnétiques.**
- **Les installations radio qui émettent sur la même fréquence peuvent causer une perturbation de la réception.**
- **Sachez que la portée du signal radio est limitée par la législation et par les mesures relatives à la construction.**

Description des affichages et des touches

















1 Touche de programmation

2 Bornes de connexion









3 Touche Mode	Volet roulant (réglage usine)	 1x
	Protections solaires	 2x
	Store vénitien	 3x
	Actionneur de commutation	 4x

Description du fonctionnement

Explication des symboles	
	Ouverture/Montée
	Fermeture/Descente
	Ouverture/Montée bloquée
	Fermeture/Descente bloquée
 ou 	Centronic : Le moteur s'arrête après le relâchement de la touche de déplacement correspondante Centronic PLUS : Le moteur s'arrête 5 s après l'actionnement de la touche de déplacement correspondante
	Vent
	Valeur seuil pour le vent
	Soleil
	Valeur seuil pour le soleil
	Pluie
	Pas de pluie
	Perte du capteur
	Position intermédiaire I
	Position intermédiaire II





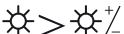
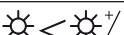















Mode volet roulant

Appuyez sur une touche de déplacement pour déplacer le volet roulant vers la position de fin de course réglée.

	Temporisation	Réaction
Comportement en cas de vent		
		▼
	15 minutes	Automatique
		
Le récepteur rétracte l'installation en cas de pluie		
		▲
	15 minutes	Automatique
Le récepteur ne réagit pas en cas de pluie		
		Automatique
		Automatique
Le récepteur déploie l'installation en cas de pluie		
		▼
	15 minutes	Automatique
Automatique		
	3 minutes	▼*
	15 minutes	▲

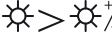

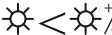















Fonctionnement du store banne

Appuyez sur une touche de déplacement pour déplacer le store banne vers la position de fin de course réglée.

	Temporisation	Réaction
Comportement en cas de vent		
		 
	15 minutes	Automatique
	60 minutes	 
Le récepteur rétracte l'installation en cas de pluie		
		
	15 minutes	Automatique
Le récepteur ne réagit pas en cas de pluie		
		Automatique
		Automatique
Le récepteur déploie l'installation en cas de pluie		
		
	15 minutes	Automatique
Mode hiver		
		 
Automatique		
	3 minutes	 *
	15 minutes	

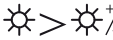
Mode store vénitien

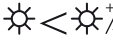
En mode store vénitien, l'inversion actuelle des lames est enregistrée en plus des positions intermédiaires I + II. Lors du déplacement dans la position intermédiaire correspondante, les lames sont inversées selon le réglage enregistré.

	Temporisation	Réaction
Comportement en cas de vent		
		 
	15 minutes	Automatique
	60 minutes	 
Le récepteur rétracte l'installation en cas de pluie		
		
	15 minutes	Automatique
Le récepteur ne réagit pas en cas de pluie		
		Automatique
	15 minutes	Automatique
Le récepteur déploie l'installation en cas de pluie		
		
		Automatique
Automatique		
	3 minutes	 *
	15 minutes	 *

Mode actionneur de commutation

Appuyez sur une touche de déplacement pour **allumer** l'appareil et sur la touche ARRÊT de l'émetteur pour l'**éteindre**. En mode actionneur de commutation, l'appareil se comporte différemment que dans les modes opératoires précédents.

Sorties ^(M)

Branchez le moteur aux sorties de l'appareil. Les flèches sur l'appareil indiquent la direction de marche du moteur.

Entrées individuelles ^{Ind.} ^{Ind.}

Ces bornes de connexion sont destinées à un interrupteur à position momentanée supplémentaire.

Mode	Utilisation	Durée	Fonction
Volet roulant / Protection solaire / Store vénitien	Pression d'un bouton	> 0,5 s	Déplacement vers la position de fin de course correspondante
Volet roulant / Protection solaire / Store vénitien	Pression d'un bouton (pendant le déplacement)	< 0,5 s	ARRÊT
Store vénitien	Pression d'un bouton (à l'arrêt)	< 0,5 s	Mode pas à pas
Volet roulant / Protection solaire / Store vénitien	Double pression	Dans la seconde	Déplacement vers la position intermédiaire correspondante
Actionneur de commutation	Ind. ▲	-	Séquence MARCHÉ/ARRÊT
Actionneur de commutation	Ind. ▼	> 0,5 s	MARCHÉ
Actionneur de commutation	Ind. ▼	< 0,5 s	ARRÊT



En mode Actionneur de commutation, il est également possible d'utiliser un interrupteur normal pour la commande.

Branchement



Prudence

- Risque de blessure pouvant être provoquée par des décharges électriques.
- Branchement à réaliser uniquement par un électricien !
- L'appareil vous offre uniquement une protection du dos de la main et non une protection contre les contacts accidentels.
- Si plus d'un moteur est commandé par le récepteur radio, les moteurs doivent être découplés via des commandes à relais. Ce découplage n'est pas nécessaire pour nos moteurs avec fin de course électronique.
- Respectez le courant de commutation de l'appareil.

Attention

Assurez-vous que les positions de fin de course du moteur sont réglées.

1. Branchez l'appareil comme suit :

Pour le mode de fonctionnement Volet roulant, Protection solaire ou Store vénitien

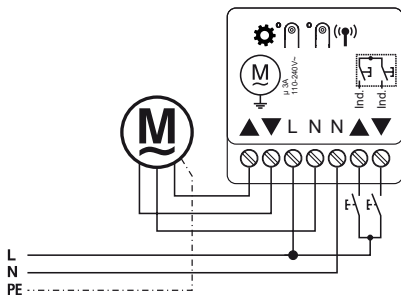

Pour le mode de fonctionnement Actionneur de commutation

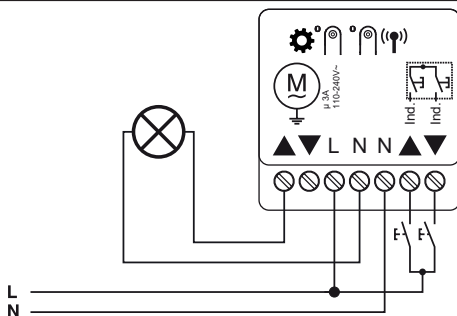

2. Lors du raccordement de la tension, l'appareil acquitte en commutant brièvement dans le sens Montée.
3. Réglez le mode de fonctionnement comme décrit dans le chapitre Commutation du mode de fonctionnement [► 16].
4. Programmez un émetteur dans le récepteur.

Émetteurs Centronic compatibles

Tous les récepteurs CentronicPlus peuvent être utilisés avec des émetteurs Centronic listés dans le tableau Compatibilité Centronic/CentricPlus à l'adresse

www.becker-antriebe.com/downloads

Les deux technologies radio employées sont globalement différentes. C'est pourquoi leur association ne permet toutefois pas de profiter de la performance du système radio CentronicPlus dans son intégralité. En cas d'utilisation d'émetteurs Centronic avec des récepteurs CentronicPlus, la portée peut éventuellement être réduite. Les émetteurs Centronic ne peuvent pas de traiter les retours des récepteurs CentronicPlus. Vous ne pourrez profiter pleinement de la performance du système CentronicPlus qu'en combinant des émetteurs, récepteurs et capteurs CentronicPlus entre eux, car seule cette technologie permet la création automatique d'un système bidirectionnel intelligent.

Commutation du mode de fonctionnement



Le changement d'un mode de fonctionnement entraîne la suppression du temps de fonctionnement, de l'inversion, des positions intermédiaires, des sens de rotation, des émetteurs programmés et des données d'installation.



Appuyez brièvement sur la touche Mode du récepteur radio pour afficher le mode de fonctionnement actuel par le clignotement en orange de la LED située à côté.

- ▶ La LED clignote 1 fois :
Volet roulant
- ▶ La LED clignote 2 fois :
Protection solaire
- ▶ La LED clignote 3 fois :
Store vénitien
- ▶ La LED clignote 4 fois :
Actionneur de commutation



Continuez de maintenir la touche Mode enfoncée pour passer dans le mode de fonctionnement suivant. Une autre brève pression sur la touche Mode permet de passer au mode opératoire suivant, etc. Une fois le mode de fonctionnement souhaité sélectionné, attendez un court instant, jusqu'à ce que la LED à côté de la touche Mode confirme la programmation en s'allumant en vert.

Réinitialisation du mode de fonctionnement



La réinitialisation du mode de fonctionnement entraîne la suppression du temps de fonctionnement, de l'inversion, des positions intermédiaires, des sens de rotation, des émetteurs programmés et des données d'installation.











Appuyez sur la touche Mode jusqu'à ce que la LED située à côté commence à clignoter en rouge, puis s'allume en vert. Relâchez la touche dès que la LED s'allume en vert.

- Le mode de fonctionnement est réinitialisé et le récepteur radio passe en mode de programmation.

Mise en service avec un émetteur CentronicPLUS

Explication des symboles

Explication des symboles	
	Touche montée/ouverture
	Touche ARRÊT
	Touche descente
	Touche de programmation (sur l'émetteur)
	Touche de programmation (sur le récepteur radio)
	Touche Mode (sur le récepteur radio)
	Anneau de LED sur l'émetteur (uniquement en cas d'utilisation d'un émetteur Centronic-Plus. Si vous utilisez un émetteur Centronic, aucun retour ne lui est transmis)
	Le récepteur acquitte une ou plusieurs fois par une commutation des sorties et l'allumage de la LED Mode.
Modes opératoires	
Mode normal	Commande du récepteur/canal sélectionné
Sélection du récepteur	Sélection du récepteur souhaité et affectation au canal
Mode de réglage	Mise en service et gestion des récepteurs sélectionnés

Programmation de l'émetteur CentronicPLUS



Prudence

- Risque de blessure pouvant être provoquée par des décharges électriques.
- Branchement à réaliser uniquement par un électricien !
- L'appareil vous offre uniquement une protection du dos de la main et non une protection contre les contacts accidentels.

Mise en mode de programmation



Assurez-vous que le mode de fonctionnement souhaité est sélectionné.

Réglage du mode de programmation du récepteur radio par la mise sous tension

		<p>Mettez l'installation sous tension.</p> <ul style="list-style-type: none">▷ La LED à côté de la touche de programmation clignote en vert, puis en orange au bout de 3 minutes.▷ Le récepteur confirme la programmation. <p>► Le récepteur radio passe en mode programmation et y reste 15 minutes.</p>
--	--	--

Réglage du mode de programmation du récepteur radio via la touche de programmation

		<p>Appuyez brièvement sur la touche de programmation du récepteur radio.</p> <ul style="list-style-type: none">▷ La LED à côté de la touche de programmation clignote en vert, puis en orange au bout de 3 minutes. <p>► Le récepteur radio passe en mode programmation et y reste 15 minutes.</p>
--	--	--



En cas de marchandise neuve, d'appareils appartenant à une autre installation ou de produits réinitialisés sur le réglage usine, vous devez d'abord vous mettre en mode de programmation (voir Mise en mode de programmation).



Approchez-vous avec l'émetteur le plus près possible du récepteur à programmer.



Appuyez pendant 3 secondes sur la touche de programmation tandis que le mode de programmation est actif. L'émetteur effectue une recherche. Celle-ci est indiquée par un changement continu de la couleur de l'anneau de LED. L'émetteur passe ensuite en mode de sélection du récepteur et sélectionne le récepteur avec la meilleure qualité de connexion.

- ▷ Le récepteur confirme la programmation.

Si le récepteur confirmant la programmation n'est pas le récepteur souhaité, vous pouvez commuter entre les récepteurs accessibles à l'aide de la touche ▲ / ▼, jusqu'à ce que le récepteur souhaité confirme la programmation. Appuyez pendant 3 secondes sur la touche ▲ pour acquitter le récepteur ayant la meilleure qualité de connexion.

- ▷ L'émetteur indique le statut d'affectation actuel du récepteur via l'anneau de LED.

Statut d'affectation

L'anneau de LED s'allume en jaune :







Le récepteur ne fait pas encore partie de l'installation ou **ses réglages sont encore ceux de l'usine.**

L'anneau de LED s'allume en bleu :



Le récepteur n'est **pas affecté au canal** sélectionné.



L'anneau de LED s'allume en vert :

Le récepteur est **affecté au canal** sélectionné.

L'anneau de LED s'allume en blanc :	Capteur Centronic PLUS sélectionné.
L'anneau de LED s'allume en violet :	émetteur Centronic PLUS sélectionné.
L'anneau de LED s'allume en rouge :	Aucun récepteur trouvé.
	 <p>Sélectionnez le canal souhaité sur la télécommande multicanaux à l'aide de la touche de fonction.</p>
	 <p>Appuyez sur la touche ARRÊT pour modifier le statut d'affectation du récepteur sélectionné. Si le récepteur ne fait pas encore partie de l'installation, vous devez d'abord l'ajouter et l'affecter au canal sélectionné.</p>  <ul style="list-style-type: none"> ▷ Le récepteur confirme l'affectation au canal par l'émission d'un signal unique. L'annulation de l'affectation au canal est indiquée par l'émission de deux signaux. ▷ L'émetteur confirme le nouveau statut d'affectation par l'allumage correspondant de l'anneau de LED. <p>► Le récepteur fait alors partie de l'installation et est affecté au canal souhaité.</p>
 3 s	 <p>Appuyez ensuite pendant 3 secondes sur la touche de programmation pour passer en mode normal.</p> <p>► L'anneau de LED s'éteint.</p>

Sélection du récepteur pour le mode de réglage

	<p>Approchez-vous avec l'émetteur le plus près possible du récepteur souhaité.</p>
<p>● 3 s</p>	<p>(M) 1x</p>  <p>Appuyez pendant 3 secondes sur la touche de programmation. L'émetteur effectue une recherche. Celle-ci est indiquée par un changement continu de la couleur de l'anneau de LED. L'émetteur passe ensuite en mode de sélection du récepteur et sélectionne le récepteur avec la meilleure qualité de connexion.</p> <ul style="list-style-type: none"> ▷ Le récepteur confirme la programmation. <p>Si le récepteur confirmant la programmation n'est pas le récepteur souhaité, vous pouvez commuter entre les récepteurs accessibles à l'aide de la touche ▲ / ▼, jusqu'à ce que le récepteur souhaité confirme la programmation. Appuyez pendant 3 secondes sur la touche ▲ pour acquitter le récepteur ayant la meilleure qualité de connexion.</p> <ul style="list-style-type: none"> ▷ L'émetteur indique le statut d'affectation actuel du récepteur via l'anneau de LED.
<p>Statut d'affectation</p>	
<p>L'anneau de LED s'allume en jaune :</p>	<p>Le récepteur ne fait pas encore partie de l'installation ou ses réglages sont encore ceux de l'usine.</p>
<p>L'anneau de LED s'allume en bleu :</p>	<p>Le récepteur n'est pas affecté au canal sélectionné.</p>
<p>L'anneau de LED s'allume en vert :</p>	<p>Le récepteur est affecté au canal sélectionné.</p>
<p>L'anneau de LED s'allume en blanc :</p>	<p>Capteur Centronic PLUS sélectionné.</p>



L'anneau de LED s'allume en violet :	émetteur Centronic PLUS sélectionné.
L'anneau de LED s'allume en rouge :	Aucun récepteur trouvé.
	<div style="display: flex; align-items: center;"> <div style="border: 1px solid black; border-radius: 50%; padding: 2px; margin-right: 5px;">M</div> <div style="margin-right: 5px;">1x</div> </div>  <p>Appuyez brièvement sur la touche de programmation pour passer en mode de réglage.</p> <ul style="list-style-type: none"> ▷ Le récepteur confirme la programmation. ▷ L'anneau de LED de l'émetteur clignote lentement en bleu clair. ▷ Le récepteur se déplace en mode « homme mort ». <p>▶ Le mode de réglage est maintenant activé.</p> <p>ⓘ Il n'est pas possible de sélectionner de cette manière un récepteur pas encore ajouté à l'installation (l'anneau de LED s'allume en jaune). Le récepteur doit être ajouté à l'installation au préalable. Voir le chapitre Programmation de l'émetteur CentronicPLUS.</p>

Modification du sens de rotation via l'émetteur



Possibilité de modifier le sens de rotation uniquement tant qu'aucun déplacement n'a été programmé. Le cas échéant, le déplacement doit d'abord être supprimé, voir le chapitre Effacement du déplacement [► 30].

Changement du sens de rotation avec un émetteur CentronicPLUS

	Sélectionnez le récepteur souhaité comme décrit dans le chapitre Sélection du récepteur pour le mode de réglage [► 22].
<p>Appuyez sur la touche ▲ ou ▼.</p> <ul style="list-style-type: none">▷ Le tablier/La toile se déplace dans la direction souhaitée.▶ L'affectation du sens de rotation est OK. Repassez ensuite en mode normal, comme décrit dans la dernière étape.	
Si le tablier/la toile se déplace dans la mauvaise direction, modifiez l'affectation du sens de rotation. Procédez comme suit :	
<p>●+▲+▼ 3 s</p>	<p> Appuyez en premier lieu sur la touche de programmation puis, dans les 3 secondes qui suivent, maintenez les touches ▲ et ▼ enfoncées pendant 3 secondes.</p> <ul style="list-style-type: none">▷ Le récepteur confirme la programmation.▷ L'émetteur confirme la programmation par une lumière défilante rouge/bleue de l'anneau de LED. <p>Vérifiez de nouveau l'affectation du sens de rotation.</p>
<p>● 3 s</p>	<p> Appuyez ensuite pendant 3 secondes sur la touche de programmation pour passer en mode normal.</p> <ul style="list-style-type: none">▶ L'anneau de LED s'éteint.







Lors de l'utilisation des entrées individuelles, veillez à ce que le sens de rotation corresponde à la commande radio.

Ajout d'un émetteur supplémentaire à l'installation



Si l'émetteur à programmer dispose déjà de données d'installation, le processus est interrompu. L'interruption du processus est signalée par un clignotement en rouge de l'anneau de LED. Dans ce cas, l'émetteur doit être réinitialisé sur le réglage usine (voir la notice correspondante de l'émetteur).



 3 s	 	<p>Appuyez pendant 3 secondes sur la touche de programmation d'un émetteur déjà programmé. L'émetteur effectue une recherche. Celle-ci est indiquée par un changement continu de la couleur de l'anneau de LED. L'émetteur passe ensuite en mode de sélection du récepteur et sélectionne le récepteur avec la meilleure qualité de connexion.</p> <p>▷ Le récepteur confirme la programmation.</p>
---	--	---











		<p>Maintenez ensuite enfoncée la touche de programmation d'un nouvel émetteur.</p> <ul style="list-style-type: none"> ▷ Après 5 secondes, les anneaux de LED des deux émetteurs commencent à se remplir en vert. <p>Continuez à maintenir enfoncée la touche de programmation.</p> <ul style="list-style-type: none"> ▷ Une fois le nouvel émetteur ajouté avec succès, les deux émetteurs acquittent par un clignotement en vert. ▶ L'ajout de l'émetteur a réussi. <p>i Vous pouvez interrompre à tout moment la programmation en appuyant sur la touche ARRÊT de l'émetteur déjà programmé ou en relâchant la touche de programmation.</p>
---	--	--

Réglage du déplacement



















	<p>Un retour sur la position et une programmation des positions intermédiaires ne sont possibles que lorsque le déplacement a été réglé. Pour le déplacement, des temps entre 1 seconde et 10 minutes peuvent être réglés.</p> <p>Les positions de fin de course réglées du moteur ne sont pas influencées par une modification de la programmation du déplacement.</p>
--	---





Réglage du déplacement pour les volets roulants/ stores bannes

	<p>Sélectionnez le récepteur souhaité comme décrit dans le chapitre Sélection du récepteur pour le mode de réglage [▶ 22].</p>
	<p>Déplacez le tablier/la toile vers la position de fin de course inférieure.</p>

 +  3 s	 	<p>Appuyez en premier lieu sur la touche de programmation puis, dans la seconde qui suit, sur la touche ▼, et maintenez les deux touches enfoncées pendant 3 secondes.</p> <ul style="list-style-type: none"> ▷ Le récepteur confirme la programmation. ▷ L'émetteur confirme la programmation par un allumage en vert du tiers inférieur de l'anneau de LED.
	<p>Déplacez ensuite le tablier/la toile dans la position de fin de course supérieure.</p>	
 +  3 s	 	<p>Appuyez en premier lieu sur la touche de programmation puis, dans la seconde qui suit, sur la touche ▲, et maintenez les deux touches enfoncées pendant 3 secondes.</p> <ul style="list-style-type: none"> ▷ Le récepteur confirme la programmation. ▷ L'émetteur confirme la programmation par un allumage en vert du tiers supérieur de l'anneau de LED.
 3 s		<p>Appuyez ensuite pendant 3 secondes sur la touche de programmation pour passer en mode normal.</p> <ul style="list-style-type: none"> ▶ L'anneau de LED s'éteint. ▶ Le parcours de référence est réglé.

Réglage du déplacement pour les stores vénitiens

	Sélectionnez le récepteur souhaité comme décrit dans le chapitre Sélection du récepteur pour le mode de réglage [► 22].			
	Déplacez le tablier/la toile vers la position de fin de course inférieure.			
	<table border="1" data-bbox="265 329 353 663"><tr><td data-bbox="265 329 353 394"></td><td data-bbox="353 329 932 671" rowspan="2">Appuyez en premier lieu sur la touche de programmation puis, dans la seconde qui suit, sur la touche ▼, et maintenez les deux touches enfoncées pendant 3 secondes.<ul data-bbox="446 481 917 656" style="list-style-type: none">▷ Le récepteur confirme la programmation.▷ L'émetteur confirme la programmation par un allumage en vert du tiers inférieur de l'anneau de LED.</td></tr><tr><td data-bbox="265 394 353 663"></td></tr></table>		Appuyez en premier lieu sur la touche de programmation puis, dans la seconde qui suit, sur la touche ▼, et maintenez les deux touches enfoncées pendant 3 secondes. <ul data-bbox="446 481 917 656" style="list-style-type: none">▷ Le récepteur confirme la programmation.▷ L'émetteur confirme la programmation par un allumage en vert du tiers inférieur de l'anneau de LED.	
	Appuyez en premier lieu sur la touche de programmation puis, dans la seconde qui suit, sur la touche ▼, et maintenez les deux touches enfoncées pendant 3 secondes. <ul data-bbox="446 481 917 656" style="list-style-type: none">▷ Le récepteur confirme la programmation.▷ L'émetteur confirme la programmation par un allumage en vert du tiers inférieur de l'anneau de LED.			
				
	Depuis la position fermée (en mode de programmation), déplacez ensuite l'installation dans le sens ▲ jusqu'à ce que les lames du store vénitien soient entièrement ouvertes (inversion maximale).			
	<table border="1" data-bbox="265 824 353 1195"><tr><td data-bbox="265 824 353 889"></td><td data-bbox="353 824 932 1202" rowspan="2">Appuyez en premier lieu sur la touche de programmation puis, dans la seconde qui suit, sur la touche ▼, et maintenez les deux touches enfoncées pendant 3 secondes.<ul data-bbox="446 984 928 1188" style="list-style-type: none">▷ Le récepteur confirme la programmation et l'inversion maximale du store vénitien est enregistrée.▷ L'émetteur confirme la programmation par un allumage en vert du tiers inférieur de l'anneau de LED.</td></tr><tr><td data-bbox="265 889 353 1202"></td></tr></table>		Appuyez en premier lieu sur la touche de programmation puis, dans la seconde qui suit, sur la touche ▼, et maintenez les deux touches enfoncées pendant 3 secondes. <ul data-bbox="446 984 928 1188" style="list-style-type: none">▷ Le récepteur confirme la programmation et l'inversion maximale du store vénitien est enregistrée.▷ L'émetteur confirme la programmation par un allumage en vert du tiers inférieur de l'anneau de LED.	
	Appuyez en premier lieu sur la touche de programmation puis, dans la seconde qui suit, sur la touche ▼, et maintenez les deux touches enfoncées pendant 3 secondes. <ul data-bbox="446 984 928 1188" style="list-style-type: none">▷ Le récepteur confirme la programmation et l'inversion maximale du store vénitien est enregistrée.▷ L'émetteur confirme la programmation par un allumage en vert du tiers inférieur de l'anneau de LED.			
				
	Déplacez ensuite le tablier/la toile dans la position de fin de course supérieure.			

 3 s	 	<p>Appuyez en premier lieu sur la touche de programmation puis, dans la seconde qui suit, sur la touche ▲, et maintenez les deux touches enfoncées pendant 3 secondes.</p> <ul style="list-style-type: none"> ▷ Le récepteur confirme la programmation. ▷ L'émetteur confirme la programmation par un allumage en vert du tiers supérieur de l'anneau de LED.
 3 s		<p>Appuyez ensuite pendant 3 secondes sur la touche de programmation pour passer en mode normal.</p> <ul style="list-style-type: none"> ▶ L'anneau de LED s'éteint. ▶ Le parcours de référence est réglé.







i

En cas de programmation d'un déplacement, l'ordre de déplacement n'est pas immédiatement terminé lors de l'atteinte de la position de fin de course correspondante. Le relais correspondant reste allumé pendant encore 60 secondes pour s'assurer que la position de fin de course est effectivement atteinte.

Effacement du déplacement

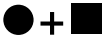

Lorsque le déplacement est effacé, les positions intermédiaires réglées et l'inversion sont également effacées.









	Sélectionnez le récepteur souhaité comme décrit dans le chapitre Sélection du récepteur pour le mode de réglage [► 22].
	Déplacez le tablier/la toile entre les positions de fin de course.
 3 s	  Appuyez en premier lieu sur la touche de programmation puis, dans la seconde qui suit, sur la touche ARRÊT, et maintenez les deux touches enfoncées pendant 3 secondes. <ul style="list-style-type: none">▷ Le récepteur confirme la programmation.▷ L'émetteur confirme la programmation par un clignotement en rouge de l'anneau de LED. <p>► Le parcours de référence a été supprimé.</p>
 3 s	 Appuyez ensuite pendant 3 secondes sur la touche de programmation pour passer en mode normal. <ul style="list-style-type: none">► L'anneau de LED s'éteint.

Positions intermédiaires I + II

i

Les positions intermédiaires I + II sont des positions du tablier/de la toile à choisir librement entre les deux positions de fin de course. Chaque touche de déplacement peut être affectée à une position intermédiaire. Avant de régler une position intermédiaire, il faut régler le déplacement. En mode store vénitien, l'inversion actuelle des lames est enregistrée en plus des positions intermédiaires I + II. Lors du déplacement dans la position intermédiaire correspondante, les lames sont inversées selon le réglage enregistré.

Réglage / Modification de la position intermédiaire souhaitée

	Déplacez le tablier/la toile dans la position intermédiaire souhaitée.	
 ou 	    	Appuyez en premier lieu sur la touche ARRÊT puis, dans les 3 secondes qui suivent, sur la touche de déplacement souhaitée, et maintenez les deux touches enfoncées. <ul style="list-style-type: none">▷ Le récepteur confirme la programmation.▷ L'émetteur confirme la programmation par un allumage en bleu clair du tiers supérieur/inférieur de l'anneau de LED. <p>▶ La position intermédiaire a été enregistrée.</p>



i

Même lorsque plusieurs récepteurs sont commandés sur le même canal, il est possible de sélectionner au préalable un récepteur en particulier. Pour cela, sélectionnez au préalable le récepteur souhaité comme décrit dans le chapitre Sélection du récepteur pour le mode de réglage ▶ 22].



Déplacement en position intermédiaire souhaitée

<p>2 fois ▲ ou 2 fois ▼</p>		<p>En une seconde, appuyez 2 fois sur la touche de déplacement correspondant à la position intermédiaire souhaitée.</p> <ul style="list-style-type: none">▷ L'émetteur confirme la programmation par une lumière défilante de l'anneau de LED passant du bleu au turquoise.▶ Le tablier/La toile se déplace dans la position intermédiaire affectée à la touche de déplacement.
-------------------------------------	---	--

Effacement de la position intermédiaire souhaitée

<p>2 fois ▲ ou 2 fois ▼</p>		<p>Déplacez le tablier/la toile dans la position intermédiaire à effacer.</p>
<p>■ + ▲ ou ■ + ▼</p>	<p>(M) 2x</p>  	<p>Appuyez en premier lieu sur la touche ARRÊT puis, dans les 3 secondes qui suivent, sur la touche de déplacement affectée à la position intermédiaire, et maintenez les deux touches enfoncées.</p> <ul style="list-style-type: none">▷ Le récepteur confirme la programmation.▷ L'émetteur confirme la programmation par un allumage en bleu clair du tiers supérieur/inférieur de l'anneau de LED.▶ La position intermédiaire a été supprimée.

Effacement des positions intermédiaires

 5 s	 	<p>Appuyez deux fois sur la touche ARRÊT en l'espace d'une seconde et maintenez la touche enfoncée pendant 5 secondes.</p> <ul style="list-style-type: none">▷ Le récepteur confirme la programmation.▷ L'émetteur confirme la programmation par un clignotement en rouge de l'anneau de LED. <p>► Les positions intermédiaires ont été effacées.</p>
--	--	--



Réglage manuel de la position des lames



Les réglages ne sont possibles qu'avec une télécommande SWCxxx PLUS.

Le récepteur doit se trouver en mode store vénitien.

Veillez à ce que l'inversion maximale soit déjà réglée, voir le chapitre Réglage / Modification de l'inversion maximale (mode store vénitien).

		<p>Appuyez sur l'une des deux touches de déplacement et maintenez-la enfoncée jusqu'à ce que la position souhaitée des lames soit atteinte.</p> <ul style="list-style-type: none">▷ L'émetteur confirme la programmation par le remplissage en jaune ou par l'absence de remplissage de l'anneau de LED. <p>► Le store vénitien se déplace dans la position réglée pour les lames.</p>
	<p>Un anneau de LED rempli en jaune indique que le store vénitien est entièrement ouvert.</p>	



Un anneau de LED non rempli indique que le store vénitien est entièrement fermé.

Mode de fonctionnement actionneur de commutation

Branchement (sorties du moteur)

En usine, la sortie ▲ est commutée. Vous pouvez modifier le sens de rotation, voir le chapitre correspondant Modification du sens de rotation.

Fonction	Utilisation
Mise en marche	Touche ▲ / ▼ sur l'émetteur
Arrêt	Touche ■ sur l'émetteur

Réglage d'un temps de fonctionnement (en option)

Dans ce mode opératoire, il est possible de programmer un temps de fonctionnement dans l'appareil. Une fois le temps réglé écoulé, le récepteur radio s'arrête automatiquement. Le temps est réglable jusqu'à 10 minutes maxi.



Sélectionnez le récepteur souhaité comme décrit dans le chapitre Sélection du récepteur pour le mode de réglage [► 22].





Appuyez en premier lieu sur la touche de programmation puis, dans la seconde qui suit, sur la touche ▲, et maintenez les deux touches enfoncées pendant 3 secondes.



- ▷ L'appareil démarre.
- ▷ L'émetteur confirme la programmation par un allumage en vert du tiers supérieur de l'anneau de LED.



Attendez que le temps de fonctionnement souhaité soit atteint.







		<p>Appuyez ensuite brièvement sur la touche ARRÊT.</p> <ul style="list-style-type: none"> ▷ L'appareil s'arrête. ▷ L'émetteur confirme la programmation par un clignotement en bleu de l'anneau de LED. ▷ En mode de réglage, l'émetteur ne confirme pas la programmation. <p>► Le temps de fonctionnement est réglé.</p>
--	--	--

Effacement du temps de fonctionnement

	<p>Sélectionnez le récepteur souhaité comme décrit dans le chapitre Sélection du récepteur pour le mode de réglage [► 22].</p>
 <p>3 s</p>	 <p>Appuyez en premier lieu sur la touche de programmation puis, dans la seconde qui suit, sur la touche ARRÊT, et maintenez les deux touches enfoncées pendant 3 secondes.</p> <ul style="list-style-type: none"> ▷ Le récepteur confirme la programmation. ▷ L'émetteur confirme la programmation par un clignotement en rouge de l'anneau de LED. <p>► Le temps de fonctionnement est supprimé.</p>

Mise en service avec un émetteur Centronic

Explication des symboles

Explication des symboles	
	Touche montée/ouverture
	Touche ARRÊT
	Touche descente
	Touche de programmation (sur l'émetteur)
	Touche de programmation (sur le récepteur radio)
	Touche Mode (sur le récepteur radio)
	Le récepteur acquitte une ou plusieurs fois par une commutation des sorties et l'allumage de la LED Mode.

Programmation de l'émetteur Centronic





Prudence



- Risque de blessure pouvant être provoquée par des décharges électriques.
- Branchement à réaliser uniquement par un électricien !
- L'appareil vous offre uniquement une protection du dos de la main et non une protection contre les contacts accidentels.

Mise en mode de programmation du récepteur radio

Réglage du mode de programmation du récepteur radio par la mise sous tension

		<p>Mettez l'installation sous tension.</p> <ul style="list-style-type: none">▷ La LED à côté de la touche de programmation clignote en vert.▶ Le récepteur radio passe en mode programmation et y reste 3 minutes.
---	---	---

Réglage du mode de programmation du récepteur radio via la touche de programmation

		<p>Appuyez brièvement sur la touche de programmation du récepteur radio.</p> <ul style="list-style-type: none">▷ La LED à côté de la touche de programmation clignote en vert.▶ Le récepteur radio passe en mode programmation et y reste 3 minutes.
---	---	---

Programmation de l'émetteur maître



L'émetteur maître est le premier émetteur programmé dans un récepteur. Contrairement aux autres émetteurs programmés, l'émetteur maître permet entre autres le réglage du déplacement et la programmation ou l'effacement d'autres émetteurs. Tous les émetteurs munis de touches **MONTÉE**, **ARRÊT**, **DESCENTE** séparées et d'une touche de programmation peuvent être émetteur maître.

Si un émetteur maître est déjà programmé dans le récepteur, appuyez sur la touche de programmation du nouvel émetteur maître pendant 10 secondes pour effacer l'émetteur maître déjà programmé. Vous pouvez également utiliser l'émetteur maître déjà programmé pour effectuer cette opération.

● 3 s	Ⓜ 2x	<p>Appuyez sur la touche de programmation de l'émetteur pendant 3 secondes tandis que le mode de programmation est actif.</p> <ul style="list-style-type: none"> ▷ Le récepteur confirme la programmation. ▶ Le processus de programmation est ainsi terminé.
-------	------	---

Programmation d'autres émetteurs

i Outre l'émetteur maître, il est également possible de programmer au maximum 15 émetteurs (dont 3 capteurs maxi.) dans le récepteur radio.

● 3 s	Ⓜ 1x	<p>Appuyez pendant 3 secondes sur la touche de programmation de l'émetteur maître programmé.</p> <ul style="list-style-type: none"> ▷ Le récepteur confirme la programmation.
● 3 s	Ⓜ 1x	<p>Appuyez maintenant pendant 3 secondes sur la touche de programmation d'un nouvel émetteur, que le récepteur radio ne connaît pas encore. Vous activez ainsi pendant 3 minutes le mode de programmation du récepteur radio pour un nouvel émetteur.</p> <ul style="list-style-type: none"> ▷ Le récepteur confirme la programmation.
● 3 s	Ⓜ 2x	<p>Appuyez maintenant pendant 3 secondes une nouvelle fois sur la touche de programmation du nouvel émetteur que vous souhaitez programmer.</p> <ul style="list-style-type: none"> ▷ Le récepteur confirme la programmation. ▶ Le nouvel émetteur est maintenant programmé.

Modification du sens de rotation via l'émetteur maître



Possibilité de modifier le sens de rotation uniquement tant qu'aucun déplacement n'a été programmé. Le cas échéant, le déplacement doit d'abord être supprimé, voir le chapitre Effacement du déplacement avec un émetteur Centronic [► 45].

Appuyez sur la touche ▲ ou ▼.

► Le tablier/La toile se déplace dans la direction souhaitée.

► L'affectation du sens de rotation est OK.

Si le tablier/la toile se déplace dans la mauvaise direction, modifiez l'affectation du sens de rotation. Procédez comme suit :

● + ▲ + ▼
3 s

Ⓜ 3x

Appuyez en premier lieu sur la touche de programmation de l'émetteur puis, dans les 3 secondes qui suivent, maintenez aussi les touches ▲ et ▼ enfoncées pendant 3 secondes.

► Le récepteur confirme la programmation.







Vérifiez de nouveau l'affectation du sens de rotation.

Effacement de l'émetteur



Effacement des émetteurs un à un







L'émetteur maître programmé ne peut pas être effacé. La programmation peut seulement être remplacée (cf. Programmation de l'émetteur Centronic [► 37]).

 3 s	 1x	Appuyez pendant 3 secondes sur la touche de programmation de l'émetteur maître. ▷ Le récepteur confirme la programmation.
 3 s	 1x	Appuyez maintenant pendant 3 secondes sur la touche de programmation de l'émetteur que vous souhaitez effacer. ▷ Le récepteur confirme la programmation.
 10 s	 2x	Appuyez ensuite une nouvelle fois pendant 10 secondes sur la touche de programmation de l'émetteur que vous souhaitez effacer. ▷ Le récepteur confirme la programmation. ▶ L'émetteur a été effacé du récepteur.

Effacement de tous les émetteurs (à l'exception de l'émetteur maître)

 3 s	 1x	Appuyez pendant 3 secondes sur la touche de programmation de l'émetteur maître. ▷ Le récepteur confirme la programmation.
--	--	--

 3 s	 1x	<p>Appuyez pendant 3 secondes une nouvelle fois sur la touche de programmation de l'émetteur maître.</p> <ul style="list-style-type: none"> ▷ Le récepteur confirme la programmation.
 10 s	 2x	<p>Appuyez pendant 10 secondes une nouvelle fois sur la touche de programmation de l'émetteur maître.</p> <ul style="list-style-type: none"> ▷ Le récepteur confirme la programmation. ▶ Tous les émetteurs (à l'exception de l'émetteur maître) ont été effacés du récepteur.

Reprogrammation de l'émetteur maître



Il existe 2 possibilités pour reprogrammer l'émetteur maître :

- Réglage du mode de programmation du récepteur radio par la mise sous tension
- Réglage du mode de programmation du récepteur radio via la touche de programmation du récepteur radio

Réglage du mode de programmation du récepteur radio par la mise sous tension



Pour que le nouvel émetteur maître soit programmé uniquement dans le récepteur radio souhaité, tous les autres récepteurs radio qui sont branchés sur le même réseau d'alimentation ne doivent plus se trouver en mode de programmation. Après la remise sous tension, exécutez pour cela un ordre ▲, ▼ ou d'arrêt à l'aide de l'émetteur de ces récepteurs radio ou appuyez sur la touche de programmation du récepteur radio.

		Coupez le courant du récepteur radio.
	(M) 1x	<p>Remettez le récepteur radio sous tension après 10 secondes.</p> <ul style="list-style-type: none"> ▷ Le récepteur confirme la programmation. ▷ Le récepteur se trouve en mode de programmation pendant 3 minutes.
● 10 s	(M) 2x	<p>Appuyez pendant 10 secondes sur la touche de programmation du nouvel émetteur maître.</p> <ul style="list-style-type: none"> ▷ Le récepteur confirme la programmation. ▶ Le nouvel émetteur maître a été programmé et l'ancien émetteur maître a été remplacé.

Réglage du mode de programmation du récepteur radio via la touche de programmation du récepteur radio

		<p>Appuyez brièvement sur la touche de programmation du récepteur radio.</p> <ul style="list-style-type: none"> ▷ Le moteur tubulaire se trouve en mode de programmation pendant 3 minutes.
● 10 s	(M) 2x	<p>Appuyez pendant 10 secondes sur la touche de programmation du nouvel émetteur maître.</p> <ul style="list-style-type: none"> ▷ Le récepteur confirme la programmation. ▶ Le nouvel émetteur maître a été programmé et l'ancien émetteur maître a été remplacé.

Réglage du déplacement avec un émetteur Centronic















Un retour sur la position et une programmation des positions intermédiaires ne sont possibles que lorsque le déplacement a été réglé. Pour le déplacement, des temps entre 1 seconde et 10 minutes peuvent être réglés.

Les positions de fin de course réglées du moteur ne sont pas influencées par une modification de la programmation du déplacement.

Réglage du déplacement pour les volets roulants/ stores bannes

		Déplacez le tablier/la toile vers la position de fin de course inférieure.
		Appuyez en premier lieu sur la touche de programmation puis, dans la seconde qui suit, sur la touche , et maintenez les deux touches enfoncées pendant 3 secondes. ▷ Le récepteur confirme la programmation.
		Déplacez ensuite le tablier/la toile dans la position de fin de course supérieure.
		Appuyez en premier lieu sur la touche de programmation puis, dans la seconde qui suit, sur la touche , et maintenez les deux touches enfoncées pendant 3 secondes. ▷ Le récepteur confirme la programmation. ▶ Le parcours de référence est réglé.



Réglage du déplacement pour les stores vénitiens

		Déplacez le tablier/la toile vers la position de fin de course inférieure.
		Appuyez en premier lieu sur la touche de programmation puis, dans la seconde qui suit, sur la touche  , et maintenez les deux touches enfoncées pendant 3 secondes. ▷ Le récepteur confirme la programmation.
		Depuis la position fermée (en mode de programmation), déplacez ensuite l'installation dans le sens  jusqu'à ce que les lames du store vénitien soient entièrement ouvertes (inversion maximale).
		Appuyez en premier lieu sur la touche de programmation puis, dans la seconde qui suit, sur la touche  , et maintenez les deux touches enfoncées pendant 3 secondes. ▷ Le récepteur confirme la programmation et l'inversion maximale du store vénitien est enregistrée.
		Déplacez ensuite le tablier/la toile dans la position de fin de course supérieure.
		Appuyez en premier lieu sur la touche de programmation puis, dans la seconde qui suit, sur la touche  , et maintenez les deux touches enfoncées pendant 3 secondes. ▷ Le récepteur confirme la programmation. ▶ Le parcours de référence est réglé.

Effacement du déplacement avec un émetteur Centronic



Lorsque le déplacement est effacé, les positions intermédiaires réglées sont également effacées.







	Déplacez le tablier/la toile entre les positions de fin de course.
 10 s	 2x Appuyez en premier lieu sur la touche de programmation puis, dans la seconde qui suit, sur la touche ARRÊT, et maintenez les deux touches enfoncées pendant 10 secondes. <ul style="list-style-type: none">▷ Le récepteur confirme la programmation.▶ Le parcours de référence a été supprimé.

Positions intermédiaires I + II





Les positions intermédiaires I + II sont des positions du tablier/de la toile à choisir librement entre les deux positions de fin de course. Chaque touche de déplacement peut être affectée à une position intermédiaire. Avant de régler une position intermédiaire, il faut régler le déplacement. En mode store vénitien, l'inversion actuelle des lames est enregistrée en plus des positions intermédiaires I + II. Lors du déplacement dans la position intermédiaire correspondante, les lames sont inversées selon le réglage enregistré.



Réglage / Modification de la position intermédiaire souhaitée

 / 	Déplacez le tablier/la toile dans la position intermédiaire souhaitée.
 +  ou  + 	 1x Appuyez en premier lieu sur la touche ARRÊT puis, dans les 3 secondes qui suivent, sur la touche de déplacement souhaitée, et maintenez les deux touches enfoncées. <ul style="list-style-type: none">▷ Le récepteur confirme la programmation.▶ La position intermédiaire a été enregistrée.

Déplacement en position intermédiaire souhaitée

2 fois  ou 2 fois 	En une seconde, appuyez 2 fois sur la touche de déplacement correspondant à la position intermédiaire souhaitée. <ul style="list-style-type: none">▶ Le tablier/La toile se déplace dans la position intermédiaire affectée à la touche de déplacement.
--	---

Effacement de la position intermédiaire souhaitée

2 fois  ou 2 fois 	Déplacez le tablier/la toile dans la position intermédiaire à effacer.
--	--

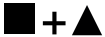
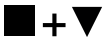
 ou 	(M) 2x	<p>Appuyez en premier lieu sur la touche ARRÊT puis, dans les 3 secondes qui suivent, sur la touche de déplacement affectée à la position intermédiaire, et maintenez les deux touches enfoncées.</p> <ul style="list-style-type: none"> ▷ Le récepteur confirme la programmation. ▶ La position intermédiaire a été supprimée.
---	--------	---

Effacement des positions intermédiaires

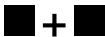
 10 s	(M) 2x	<p>Appuyez deux fois sur la touche ARRÊT en l'espace d'une seconde et maintenez la touche enfoncée pendant 10 secondes.</p> <ul style="list-style-type: none"> ▷ Le récepteur confirme la programmation. ▶ La position intermédiaire a été supprimée.
---	--------	---

Mode de fonctionnement actionneur de commutation



Branchement (sorties du moteur)

En usine, la sortie ▲ est commutée. Vous pouvez modifier le sens de rotation, voir le chapitre correspondant Modification du sens de rotation.

Fonction	Utilisation
Mise en marche	Touche ▲ / ▼ sur l'émetteur
Arrêt	Touche ■ sur l'émetteur

Réglage d'un temps de fonctionnement (en option)

Dans ce mode opératoire, il est possible de programmer un temps de fonctionnement dans l'appareil. Une fois le temps réglé écoulé, le récepteur radio s'arrête automatiquement. Le temps est réglable jusqu'à 10 minutes maxi.

	<p>Appuyez en premier lieu sur la touche de programmation puis, dans la seconde qui suit, sur la touche ▲, et maintenez les deux touches enfoncées pendant 3 secondes.</p> <ul style="list-style-type: none">▷ L'appareil démarre.
	<p>Attendez que le temps de fonctionnement souhaité soit atteint.</p>
	<p>Appuyez ensuite brièvement sur la touche ARRÊT.</p> <ul style="list-style-type: none">▷ L'appareil s'arrête.▶ Le temps de fonctionnement est réglé.

Effacement du temps de fonctionnement



	<p>Appuyez en premier lieu sur la touche de programmation puis, dans la seconde qui suit, sur la touche ARRÊT, et maintenez les deux touches enfoncées pendant 10 secondes.</p> <ul style="list-style-type: none">▷ Le récepteur confirme la programmation.▶ Le temps de fonctionnement est supprimé.
--	--

Fonctions supplémentaires avec CentronicPLUS / Centronic

Programmation des horaires de déplacement

i Cette fonction est disponible avec tous les émetteurs CentronicPlus EasyControl et seulement avec les émetteurs « MemoControl » de la gamme de commandes Centronic de Becker. Avant de régler la fonction de mémorisation, il faut régler les deux positions de fin de course.



Ce récepteur peut enregistrer un horaire de commutation pour la ▲ et un autre pour la ▼. Lorsque la fonction de mémorisation est activée, l'ordre de déplacement ainsi enregistré est exécuté automatiquement toutes les 24 heures. Les horaires de déplacement programmés auparavant sont remplacés et ce, quel que soit l'émetteur depuis lequel la programmation a été effectuée.

	Pour la programmation des horaires de ▼, le moteur tubulaire doit se trouver en position de fin de course supérieure. Pour les horaires de ▲, il doit se trouver en position de fin de course inférieure.
	Attendez l'heure à laquelle vous souhaitez que l'ordre de déplacement automatique soit exécuté.
	<p>Au moment désiré, actionnez la touche de déplacement correspondante et maintenez-la enfoncée jusqu'à ce que le moteur tubulaire s'arrête brièvement, après 6 secondes env., puis poursuive la course jusqu'à la position de fin de course.</p> <p>Vous pouvez maintenant relâcher la touche de déplacement.</p> <ul style="list-style-type: none">► Le récepteur a enregistré l'horaire actuel pour cet ordre de déplacement.

Effacement des horaires de déplacement avec un émetteur CentronicPLUS





En cas d'effacement, les deux horaires de déplacement sont toujours supprimés conjointement.

 10 s		Appuyez pendant 10 secondes sur la touche ARRÊT.
		<ul style="list-style-type: none">▷ Le récepteur confirme la programmation.▷ L'émetteur confirme la programmation par un clignotement en rouge de l'anneau de LED. <p>▶ Les horaires de déplacement sont effacés.</p>

Effacement des horaires de déplacement avec un émetteur Centronic





En cas d'effacement, les deux horaires de déplacement sont toujours supprimés conjointement.

 10 s		Appuyez pendant 10 secondes sur la touche ARRÊT.
		<ul style="list-style-type: none">▷ Le récepteur confirme la programmation. <p>▶ Les horaires de déplacement sont effacés.</p>

Activation / désactivation des horaires de déplacement avec un émetteur CentronicPLUS



L'activation et la désactivation s'effectuent à l'aide de la commutation mode manuel/automatique de l'émetteur.

	Appuyez pendant 3 secondes sur la touche AR-RÊT pour afficher l'état actuel.	
	Mode auto- matique :	L'anneau de LED s'allume en vert .
	Mode ma- nuel :	L'anneau de LED s'allume en rouge .
	Modes diffé- rents :	L'anneau de LED s'allume en jaune .
	Appuyez pendant 5 secondes sur la touche AR-RÊT pour commuter entre les modes manuel et automatique.	

Activation / désactivation des horaires de déplacement avec un émetteur Centronic



Cette fonction n'est disponible qu'avec les émetteurs « MemoControl » de la gamme de commandes Centronic de Becker.

Le curseur permet d'activer et de désactiver la fonction de mémorisation. La commutation valable est la dernière à avoir été effectuée.

En mode opératoire « ☺ », ce déplacement est répété toutes les 24 heures.

Lorsque le curseur est placé sur « ☹ », aucun ordre de déplacement automatique n'est exécuté.

Réinitialisation de la programmation radio sur le réglage usine



Lors de la réinitialisation de la programmation radio, tous les émetteurs programmés et toutes les données d'installation pour CentronicPlus et Centronic ainsi que les capteurs sont supprimés. Les réglages liés au mode de fonctionnement sont conservés.



Appuyez sur la touche de programmation jusqu'à ce que la LED située à côté commence à clignoter en rouge, puis s'allume en vert. Relâchez la touche dès que la LED s'allume en vert.

- La programmation radio est réinitialisée et le récepteur radio passe en mode de programmation.

Élimination



FR

Cet appareil,
ses piles
et cordons
se recyclent

À DÉPOSER
EN MAGASIN



OU

À DÉPOSER
EN DÉCHÈTERIE



Points de collecte sur www.quefairedemesdechets.fr
Privilégiez la réparation ou le don de votre appareil !

Le symbole de poubelle barrée sur le produit indique que l'appareil doit être impérativement éliminé séparément des déchets ménagers. À la fin de sa durée de vie, le produit doit être éliminé séparément et déposé dans un point de collecte des appareils électriques et électroniques.

L'emballage doit être éliminé de manière conforme.

Caractéristiques techniques

Tension nominale	110-240 V CA / 50-60 Hz
Courant de commutation	μ 3 A / 110-240 V CA
Indice de protection	IP 20
Classe de protection (en cas de montage conforme)	II
Température ambiante admissible	-25 à +50 °C
Temps de fonctionnement du volet roulant / store banne	1 seconde à 10 minutes (par défaut : 2 minutes)
Temps de fonctionnement du store vénitien	1 seconde à 10 minutes (par défaut : 3 minutes)
Temps de fonctionnement de l'actuateur de commutation	1 seconde à 10 minutes (par défaut : pas de temps de fonctionnement)
Type de montage	Boîtier de l'appareil conforme aux normes DIN EN 49073 / DIN EN 60670 Pose apparente dans un boîtier apparent correspondant
Section de câble maxi.	1,5 mm ²
Puissance d'émission maximale émise	≤ 25 mW
Fréquence radio	868,3 MHz
Réglage usine	Volet roulant
Dimensions (l x H x P)	44 x 41 x 20 mm

La portée radio maximale peut aller jusqu'à 25 m en intérieur et jusqu'à 350 m en extérieur.

Que faire si...

Problème	Comment y remédier
Le moteur tubulaire / Le récepteur ne réagit pas.	Placez une/des nouvelle(s) pile(s) dans la télécommande.
	Placez la/les pile(s) correctement dans la télécommande.
	Réduisez la distance du récepteur.
	Programmez l'émetteur.
	Vérifiez le branchement.
L'anneau de LED de la télécommande s'allume en rouge lors de la sélection du récepteur pour le mode de réglage.	Réduisez la distance du récepteur.
	Contrôlez les raccords électriques du récepteur.
	Passez le récepteur en mode de programmation.
	Ajoutez l'émetteur à l'installation.
Le moteur tubulaire se déplace dans la mauvaise direction.	Permutez les fils ▲ et ▼ sur le récepteur radio.
	Modifiez le sens de rotation via l'émetteur.
Les positions intermédiaires I / II ont été décalées.	Procédez à un nouveau réglage du déplacement, puis reprogrammez les positions intermédiaires I / II.
Le moteur tubulaire ne démarre pas à l'horaire paramétré.	Passez du mode manuel au mode automatique.
	Si le curseur d'un émetteur Centronic est déjà positionné sur ⊖, poussez-le vers ▼ avant de le ramener de nouveau en position ⊕.

Problème	Comment y remédier
Les horaires de commutation programmés changent.	Coupures électriques fréquentes sur le secteur 230 V CA. Variations dans la fréquence secteur 50 Hz. Utilisez un émetteur de type « Time-Control » et réglez l'horaire de commutation souhaité.
Le réglage souhaité ne peut pas être modifié.	Le cas échéant, assurez-vous que l'émetteur CentronicPlus se trouve bien en mode de réglage.

Déclaration de conformité UE simplifiée

La société Becker-Antriebe GmbH atteste par la présente que cette installation radio satisfait aux exigences de la directive 2014/53/UE.

Le texte intégral de la déclaration de conformité UE est disponible sur Internet à l'adresse suivante :

www.becker-antriebe.com/ce



Sous réserve de modifications techniques.



BECKER
for you. forever.